

Montage-Anleitung

VORSICHT:

- Der Trommelschlüssel kann sich beim Einstellen von Schellen verklemmen. Gehen Sie bitte vorsichtig vor.
- Achten Sie besonders auf Stangenenden und -innenseiten bzw. Schraubenenden: Verletzungsgefahr!

1 Lieferumfang prüfen

BECKEN-PAD BOX

Becken-Pad x 1 (Hi-Hat)



Becken-Pad x 1 (Ride)



Becken-Pad x 1
(Crash mit Dämpfer)

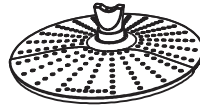

HI-HAT-PEDAL BOX

Hi-Hat-Pedal



DRUM-PAD BOX

Tom-Pad x 3



Snare-Pad x 1



DRUM-MODUL BOX

Drum-Modul

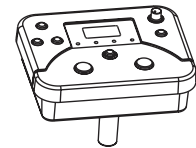

ZUBEHÖR BOX

Beckenhalterung (L) x2

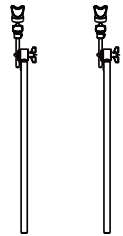

Beckenhalterung (R) x1

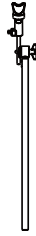

Sechskantschlüssel



Trommelstock x 2

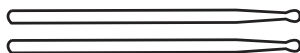

Verbindungskabel x 9



Trommelschlüssel



Schlegel



Bedienungshandbuch



Netzadapter

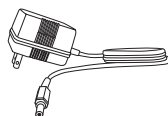

Kabelhalterung x 5



KABELHALTERUNG



BASSDRUM-PEDAL BOX

Kick-Pad

Fußpedal

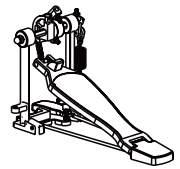
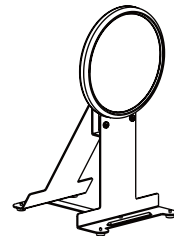

Hinweis:

Das Pedal ist als Sonderzubehör erhältlich.

STÄNDER

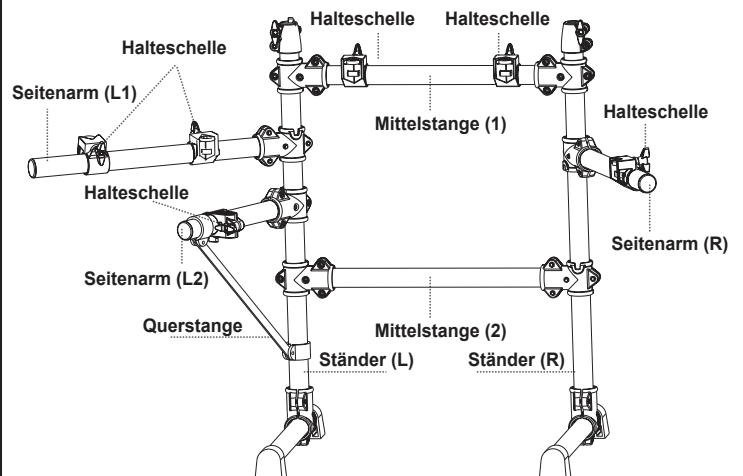

2 Teile befestigen

PADS AM RACK BEFESTIGEN

1. Lockern Sie die Flügelmutter der Halteschellen, die auf der Mittelstange (1) sowie den Seitenarmen (L2) und (R) sitzen.
2. Befestigen Sie die Drum-Pads an den Halteschellen der Mittelstange (1) sowie den Seitenarmen (L2) und (R). Drehen Sie die Flügelmutter fest. Wiederholen Sie das Verfahren bei allen Pads.

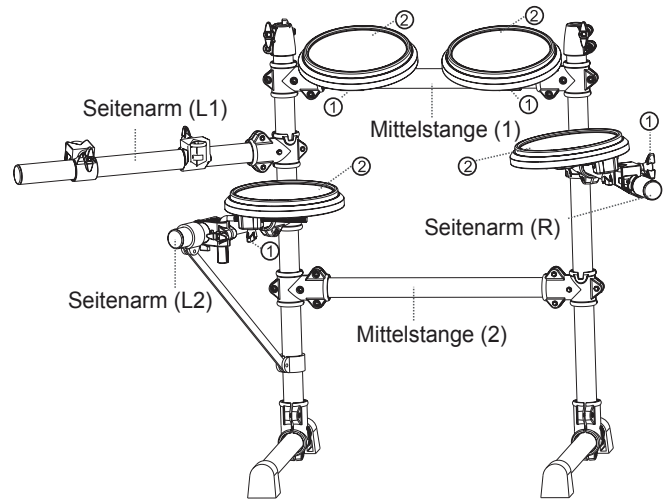

BECKEN BEFESTIGEN

Beckenhalterungen befestigen

1. Lockern Sie die Flügelmutter der Halteschellen (L) am Ständer (L), Ständer (R) und Seitenarm (L1).
2. Stecken Sie die Beckenhalterungen in Ständer (L), Ständer (R) und Seitenarm (L1) und drehen Sie die Flügelmutter fest.

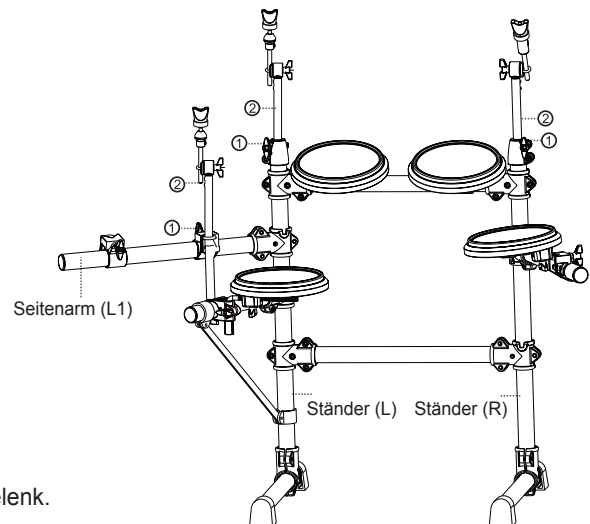

Becken befestigen

1. Entfernen Sie die Flügelmutter und Filzscheibe vom Becken-Kippgelenk.
2. Setzen Sie das Becken-Pad auf die Kippgelenk-Vorrichtung. Befestigen Sie wieder die Filzscheibe und Flügelmutter und drehen Sie die Flügelmutter fest.

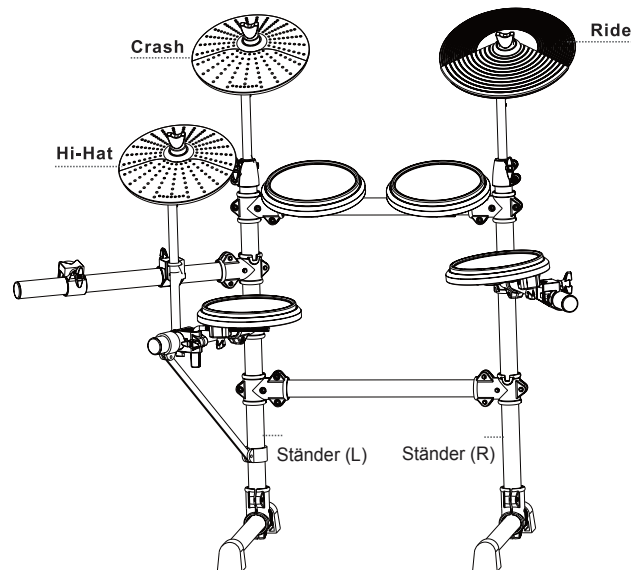
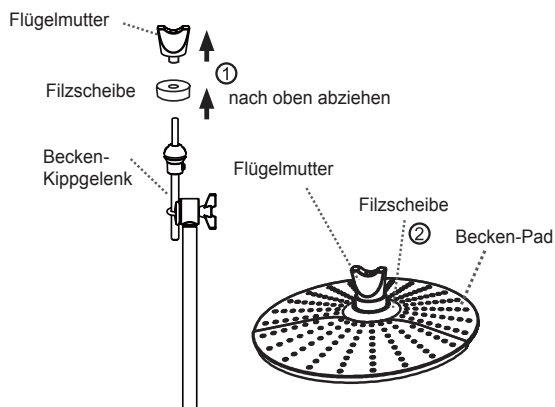

MODUL BEFESTIGEN

1. Lockern Sie die Flügelmutter der Schelle auf Seitenarm (L1).
2. Stecken Sie das Drum-Modul in die Schelle.
3. Ziehen Sie die Flügelmutter der Schelle fest.

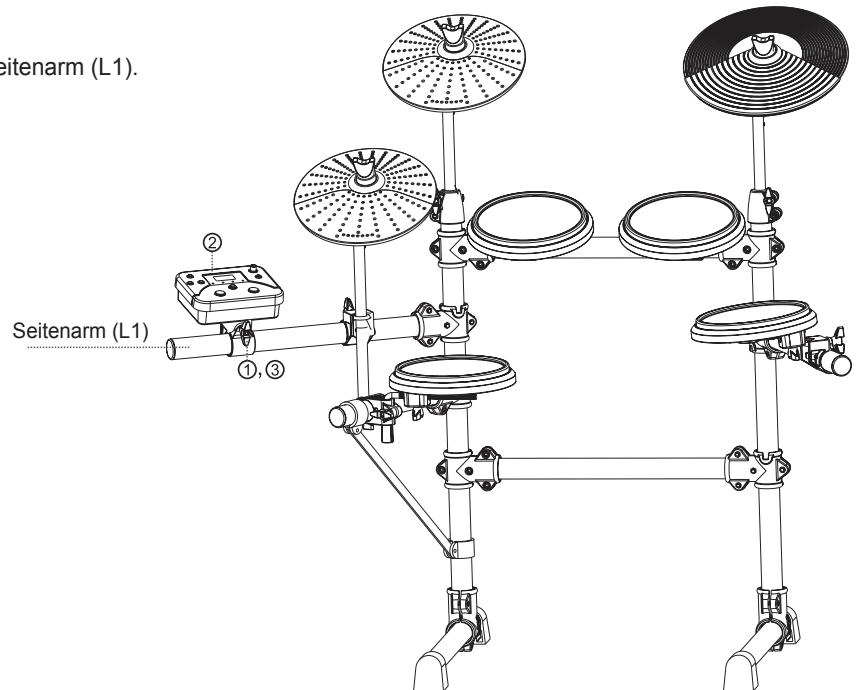

PEDAL / BASS DRUM

1. Stellen Sie das Pedal links neben sich auf den Boden.
2. Stellen Sie die Bassdrum in der Mitte des Racks auf den Boden.
3. Verbinden Sie die klar markierten Kabel der Pads mit den korrekten Eingängen des Drum-Moduls. Fertig! Jetzt können Sie loslegen.

