

Instrucciones de montaje

PRECAUCIÓN:

- La llave de fijación pueden quedar enganchada al ajustar las abrazaderas. Tenga cuidado.
- Tenga cuidado al tocar los tubos y tornillos. Puede haber rebabas metálicas, etc. cortantes.

1 Verificación de los elementos incluidos

CAJA DE PARCHES DE PLATILLOS

Parche de platillo x 1 (Hi-Hat) Parche de platillo x 1 (Ride)

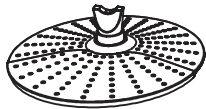

Parche de platillo x 1 (Crash con amortiguación)

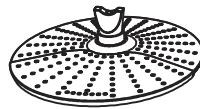

CAJA DE PEDAL DE HI-HAT

Pedal de HI-Hat



CAJA DE PARCHES DE TAMBORES

Parche de timbal x 3



Parche de caja x 1



CAJA DE MÓDULO DE BATERÍA

Módulo de batería

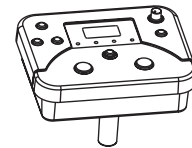

CAJA DE ACCESORIOS

Fijación platillo (L) x2

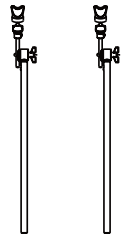

Fijación platillo (R) x1

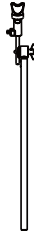

Llave hexagonal



Baqueta x2

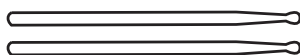

Cable de conexión x9



Llave de tubo



Mazo



Manual de instrucciones



Adaptador AC

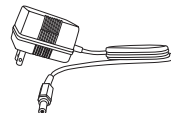

Pinza de cable x5



PINZA DE CABLE

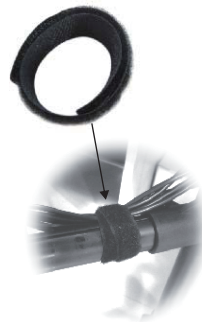

CAJA DE PEDAL DE BOMBO

Parche de bombo Pedal de bombo

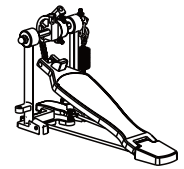
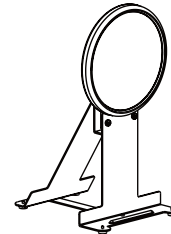

Nota:

El pedal se incluye dependiendo de la configuración del producto.

SOPORTE

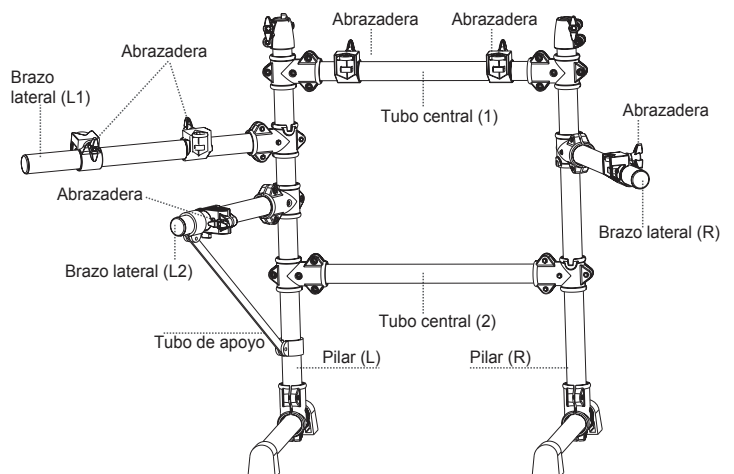

2 Unión de las distintas partes

COLOCACIÓN DE LOS PARCHES EN EL RACK

1. Suelte las palomillas de las abrazaderas que están en el tubo central (1) y en los brazos laterales (L2) y (R).
2. Coloque los parches de batería en la abrazadera de fijación del tubo central (1) y brazos laterales (L2) y (R) y apriete después las palomillas. Repita este proceso para cada uno de los parches.

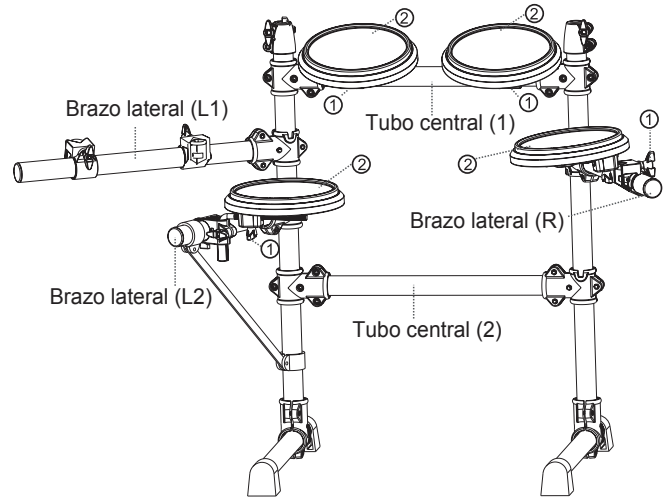

COLOCACIÓN DE LOS PLATILLOS

Colocación de las fijaciones de platillos

1. Afloje la palomilla de la abrazadera de los pilares (L) y (R) y del brazo lateral (L1).
2. Introduzca cada una de las fijaciones de platillos en las abrazaderas de los pilares (L) y (R) y brazo lateral (L1) y vuelva a apretar después la palomilla.

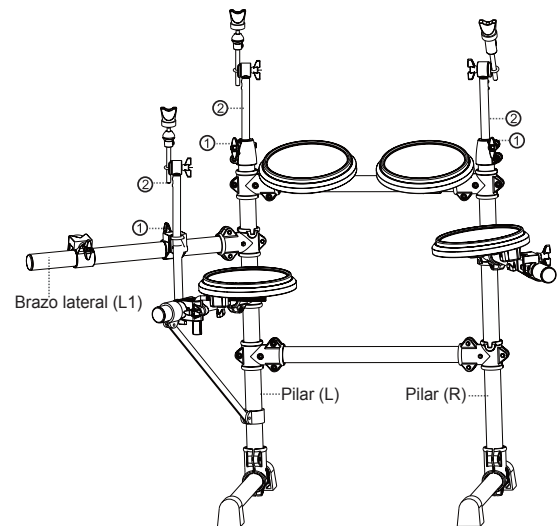

Colocación de los platillos

1. Quite la palomilla y la arandela de fieltro del oscilante del platillo.
2. Coloque el platillo sobre el oscilante. Vuelva a colocar la arandela y la palomilla y apriete esta última.

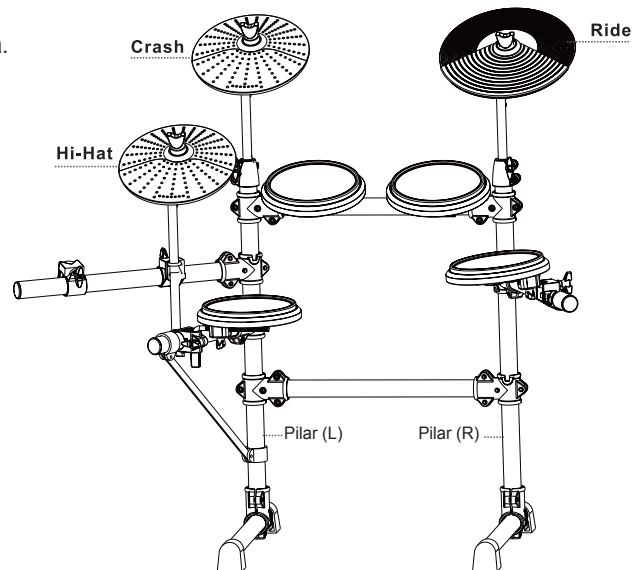
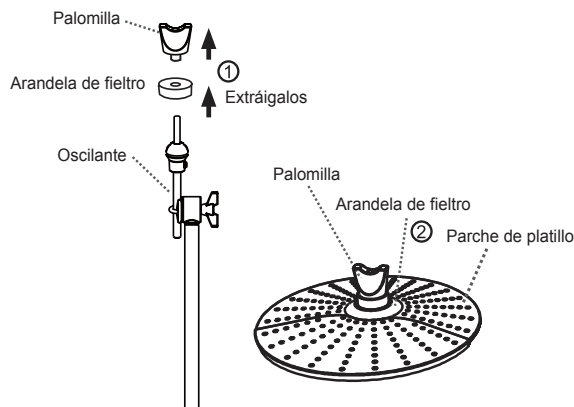

COLOCACIÓN DEL MÓDULO

1. Suelte la palomilla de la abrazadera, que está en el brazo lateral (L1).
2. Coloque el módulo de batería en la abrazadera.
3. Apriete de nuevo la palomilla de la abrazadera.

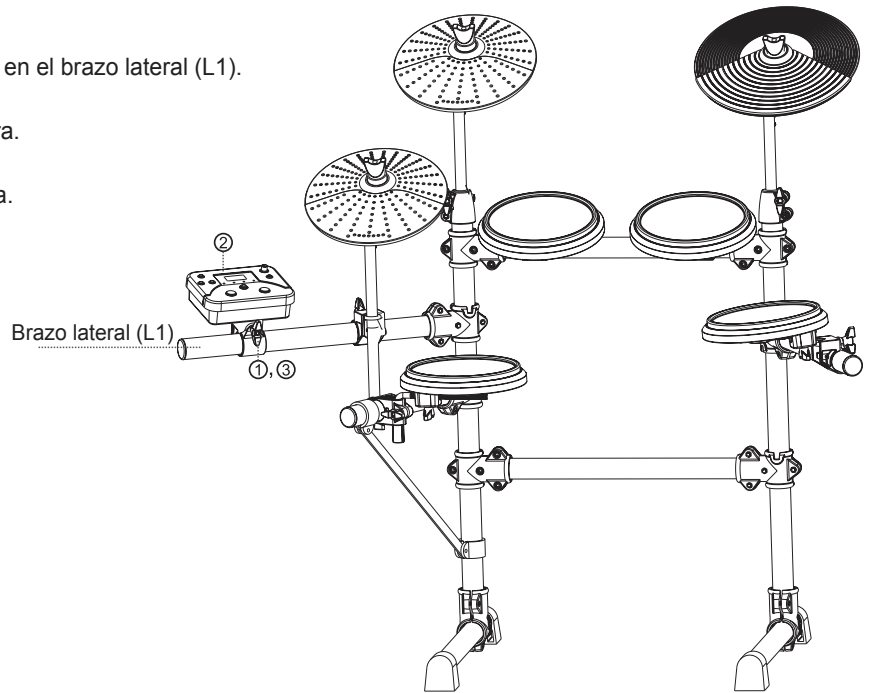

PEDAL / BOMBO

1. Coloque el pedal de control de hi-hat en el suelo, al lado izquierdo.
2. Coloque el bombo en el suelo y en el centro del rack.
3. Conecte cada uno de los cables perfectamente identificados de los parches a las entradas correctas del módulo de batería y ¡ya estará listo para tocar!

