

Instrucciones de montaje

PRECAUCIÓN:

- La llave de tubo puede quedar enganchada al ajustar las abrazaderas. Tenga cuidado.
- Tenga cuidado al tocar las palomillas y los tornillos. Puede haber rebabas metálicas, etc. cortantes.

1 Verificación de los elementos incluidos

CAJA DE PARCHES DE PLATILLOS

Parche de platillo x2 [Crash, Ride (con amortiguación)]

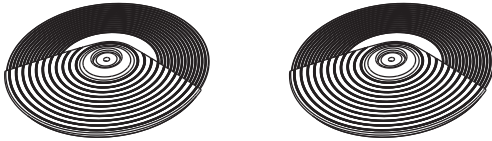

Parche de platillo x 1 (Hi-Hat)

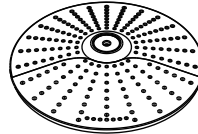

CAJA DE PEDAL DE HI-HAT

Pedal de HI-Hat

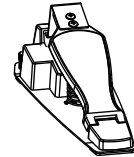

CAJA DE PARCHES DE TAMBORES

Parche de timbal x 3

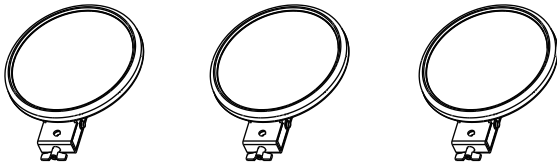

Parche de caja x 1

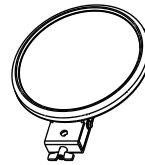

CAJA DE MÓDULO DE BATERÍA

Módulo de batería

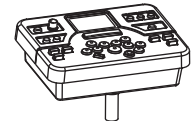

CAJA DE ACCESORIOS

Mazo



Pinza de cable x 5



Baqueta x 2

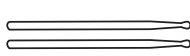

Fijación de platillo (S)

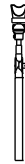

Llave de tubo



Tornillos x 2



Adaptador AC

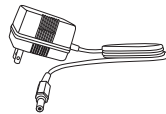

Cable de conexión x 9

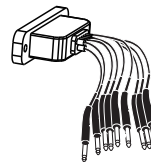

Perno en L x 4



Llave hexagonal (5MM) Manual de instrucciones



CAJA DE PEDAL DE BOMBO

Parche de bombo Pedal de bombo

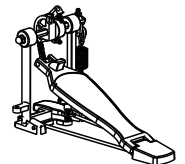
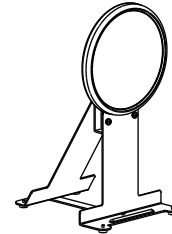

Nota:

El pedal se incluye dependiendo de la configuración del producto.

CAJA DE SOPORTES Y FIJACIONES DE PLATILLOS

Pilar (L1)



Pilar (R1)



Pilar (L2)



Pilar (R2)



Fijación platillo (L1)



Fijación platillo (L2)



Tubo central (1)

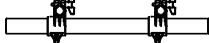

Tubo central (2)

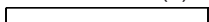

Brazo lateral (L1)



Brazo lateral (L2)

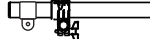

Brazo lateral (R)



PINZA DE CABLE

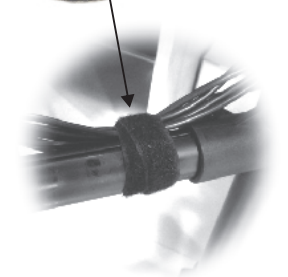

2 Montaje del soporte

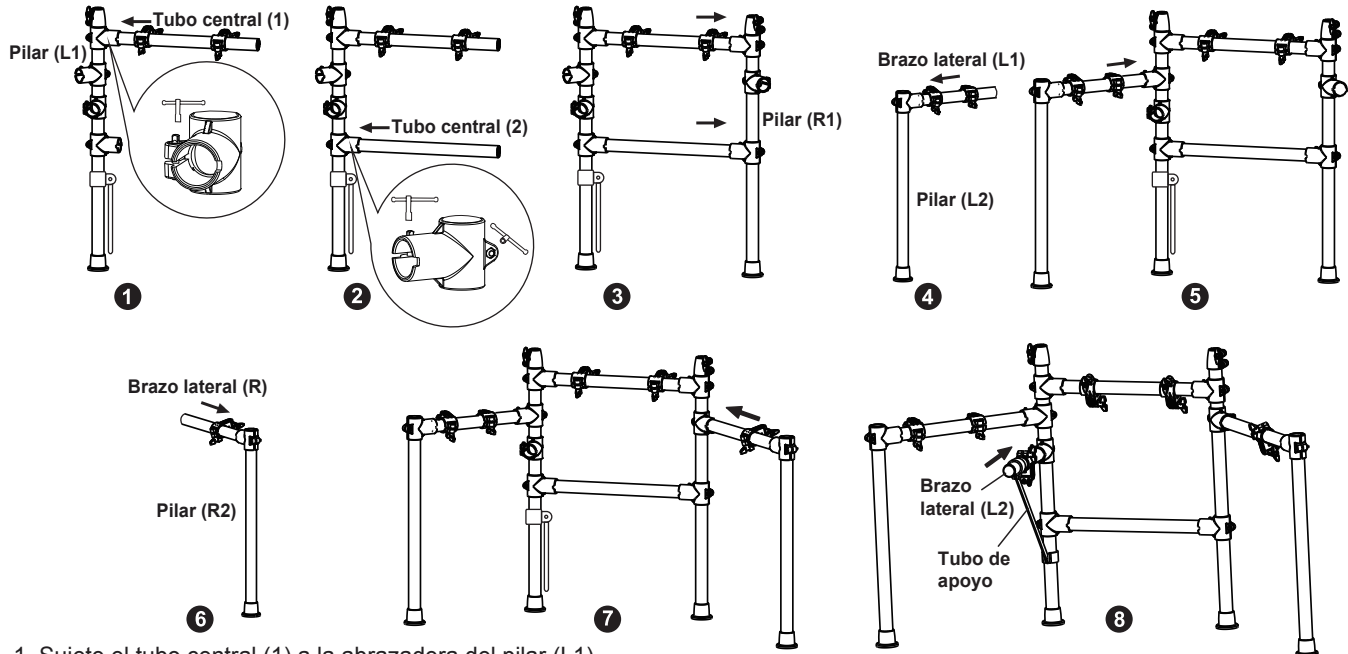

1. Sujete el tubo central (1) a la abrazadera del pilar (L1).
2. Sujete el tubo central (2) a la abrazadera del pilar (L1).
3. Sujete el tubo central (1) y (2) a las abrazaderas del pilar (R1).
4. Sujete el brazo lateral (L1) a la abrazadera del pilar (L2).
5. Sujete el brazo lateral (L1) a la abrazadera del pilar (L1).
6. Sujete el brazo lateral (R) a la abrazadera del pilar (R2).
7. Sujete el brazo lateral (R) a la abrazadera del pilar (R1).
8. Sujete el brazo lateral (L2) a la abrazadera del pilar (L1).

Nota:

- El apretar y aflojar los tornillos de las abrazaderas irá produciendo con el tiempo una ligera deformación de los mismos.
- Ajuste la altura de los brazos laterales a su gusto con la llave de tubo.

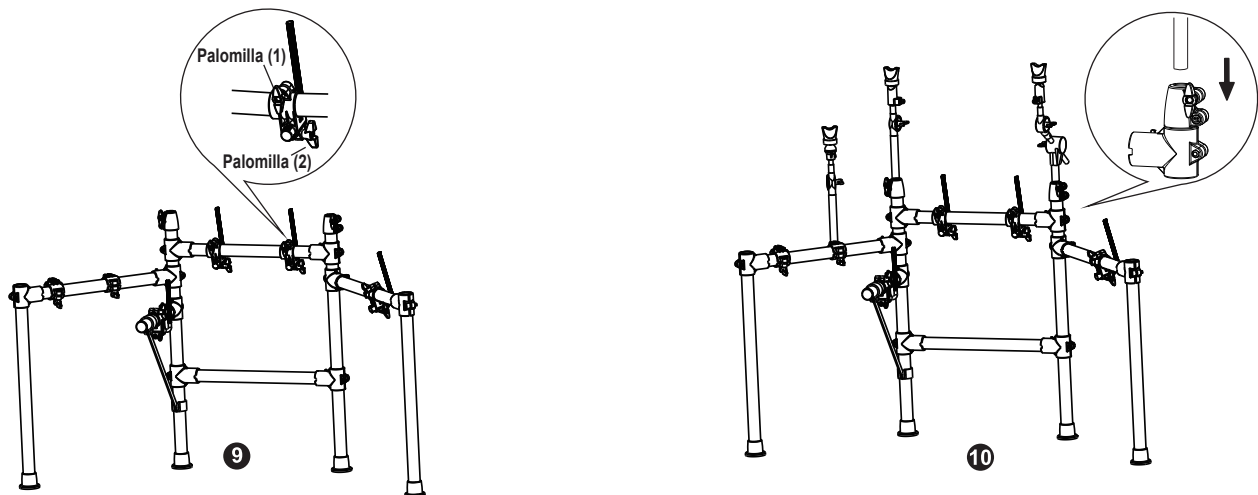

9. Coloque las bases de los tambores en las fijaciones del tubo central 1, brazo lateral (L2) y brazo lateral (R) y apriete con firmeza sus respectivas palomillas (1).

10. Introduzca los dos soportes de platillos en las fijaciones de los pilares, coloque el soporte del hi-hat en la fijación del brazo lateral (L1) y apriete con firmeza sus respectivas palomillas.

Nota:

- El apretar y aflojar las palomillas irá produciendo con el tiempo una ligera deformación de las mismas.
- Desplace las fijaciones como le interese y después apriete con firmeza las respectivas palomillas (2).

Nota:

- El apretar y aflojar las palomillas irá produciendo con el tiempo una ligera deformación de las mismas.

3 Unión de las distintas partes

COLOCACIÓN DE LOS PARCHES

1. Afloje las palomillas de los parches de batería.
2. Coloque los parches de batería en sus bases y apriete con firmeza las palomillas de los parches.

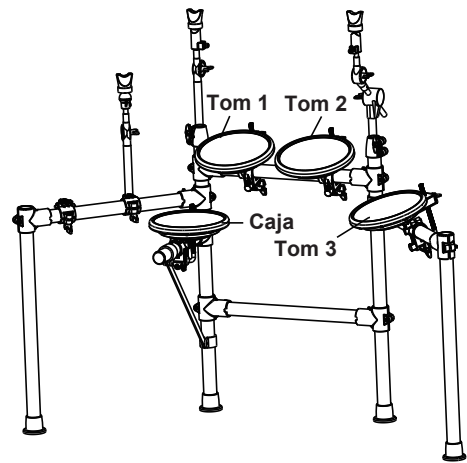
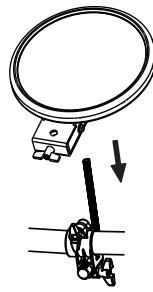

COLOCACIÓN DE LOS PARCHES DE PLATILLOS

1. Quite la palomilla y la arandela de fieltro del oscilante del platillo.
2. Coloque el parche de platillo, arandela y palomilla 3 tal como le mostramos y apriete la palomilla 3 para conseguir una cantidad adecuada de oscilación.
3. Ajuste la posición del parche de platillo con la palomilla 4.

Nota:

El apretar y soltar las tuercas y palomillas puede producir con el tiempo una ligera deformación

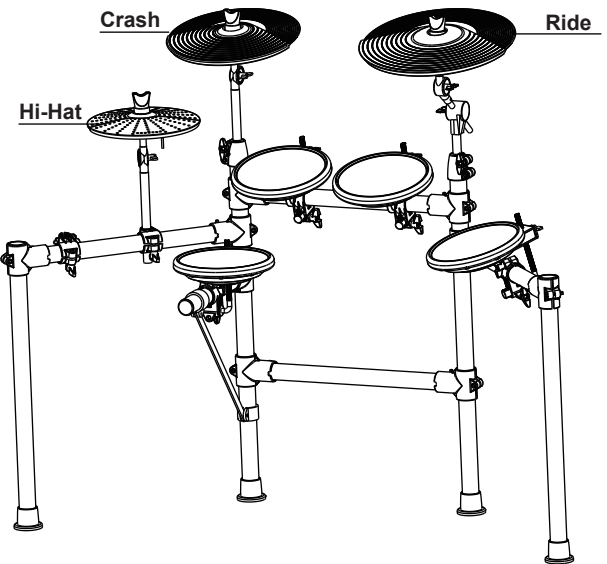
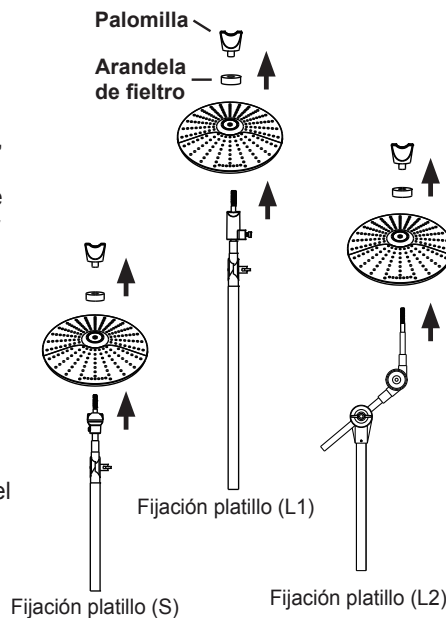

MONTAJE DEL BOMBO

1. Coloque el mazo en la fijación del mazo del pedal.
2. Ajuste la posición del mazo y fíjelo con la llave de tubo.
3. Una el pedal al parche de bombo.
4. Ajuste la posición de golpeo y apriete después la palomilla.

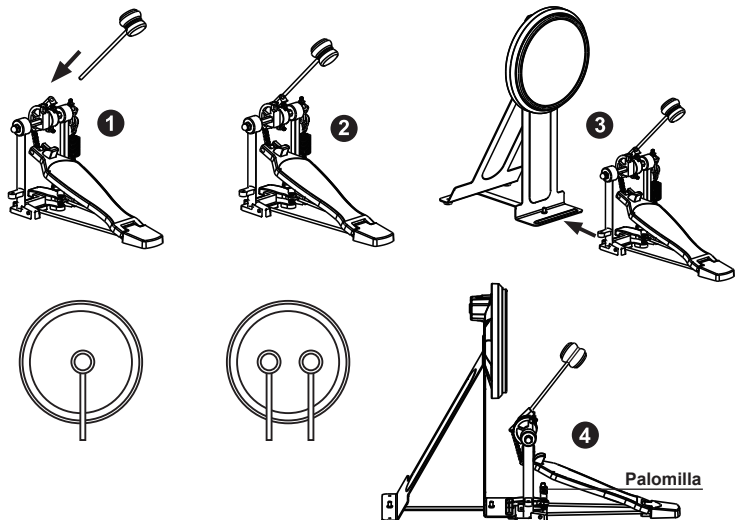

Nota:

Coloque el mazo único en el centro del parche o el doble mazo de forma equidistante al centro del parche tal como le mostramos aquí.

4 Conexión de los parches al módulo de batería

COLOCACIÓN DEL MÓDULO DE BATERÍA

1. Conecte el cable al módulo de batería, fijándolo con los tornillos.
2. Coloque el módulo de batería en las fijaciones del brazo lateral (L1) y sujételo con firmeza con la respectiva palomilla.

Nota:

Ajuste la posición del módulo de batería desplazando de la forma que quiera la fijación y apretando después con firmeza la palomilla.

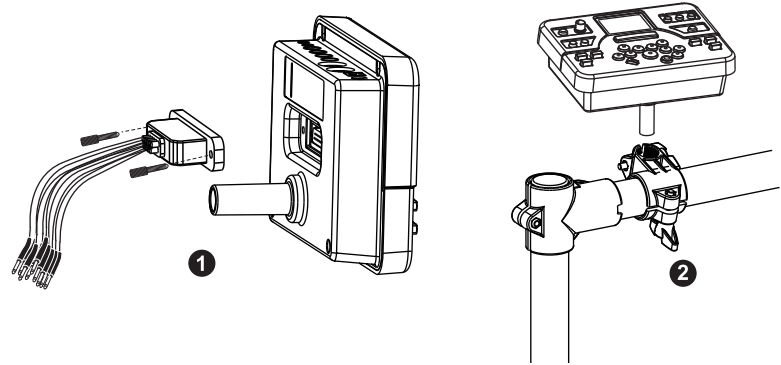

PROCESO DE CONEXIÓN

Realice las conexiones tal como le mostramos aquí

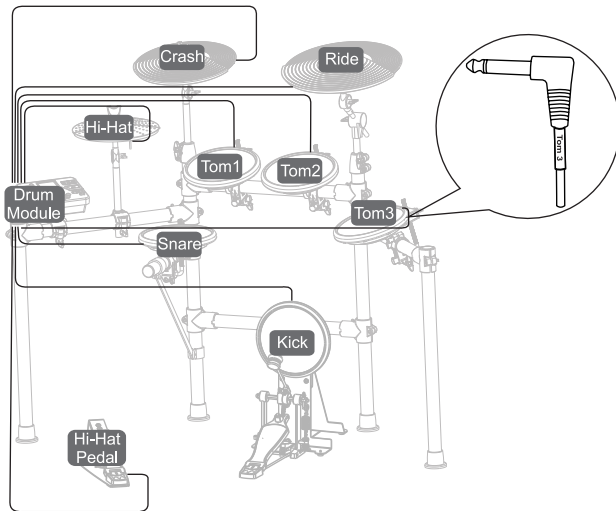

1. Coloque el bombo en el suelo y en el centro del rack, tal como le mostramos.
2. Coloque el pedal de control de hi-hat en el suelo, al lado izquierdo.
3. Conecte los parches al módulo de batería usando cada uno de los cables marcados.

¿Listo? ¡Pues empiece a disfrutar tocando!.

