

# KT3 GUIDE DE MONTAGE

## 1 VÉRIFICATION DES ÉLÉMENTS

### AVERTISSEMENT :

Prenez garde à ne pas vous pincer les doigts lors des opérations de serrage. Opérez avec attention. Faites particulièrement attention aux extrémités et à l'intérieur des tubes ainsi qu'aux extrémités des vis. Des rognures de métal, etc., peuvent blesser vos doigts.

#### BOÎTE DES PADS DE CYMBALES

CRASH 12" (2)  
PADS DOUBLE ZONE



RIDE 14" (1)  
PAD DOUBLE ZONE



CHARLESTON 12" (1)  
SIMPLE ZONE - PAS DE FONCTION  
D'ÉTOUFFEMENT

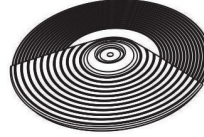

#### BOÎTE DE LA PÉDALE DE CHARLESTON

PÉDALE DE CHARLESTON (1)

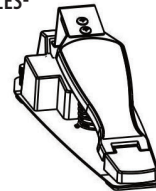

#### BOÎTE DES PADS DE PERCUSSION

TOMS 9" (2)  
PADS DOUBLE ZONE

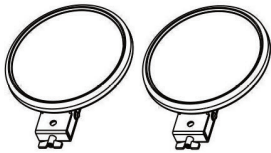

TOMS 11" (2)  
PADS DOUBLE ZONE

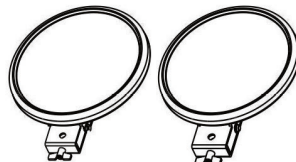

CAISSE CLAIRE 11" (1)



#### BOÎTE DU MODULE DE SONS

MODULE DE SON (1)

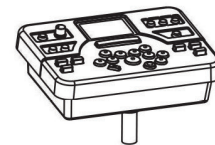

#### BOÎTE DES ACCESSOIRES

BATTE (1)



ATTACHE DE CÂBLE (1)



BAGUETTES (2)



CÂBLES DE PATCHING (2)



CLÉ DE SERRAGE (1)

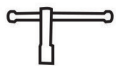

VIS À MAIN (2)



ADAPTATEUR SECTEUR (1)

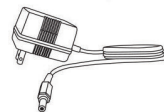

CÂBLES DE CONNEXION (9)

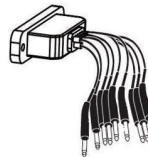

CLÉ EN L



CLÉ HEXAGONALE (5MM)



MODE D'EMPLOI



#### BOÎTE DE LA PÉDALE DE GROSSE CAISSE

PAD DE GROSSE CAISSE

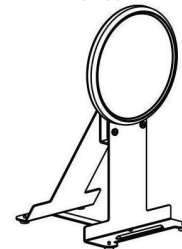

PÉDALE DE GROSSE CAISSE

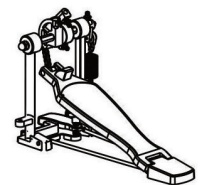

REMARQUE : La pédale de grosse est optionnelle.  
La pédale n'est PAS fournie en Amérique du Nord

#### BOÎTES DES SUPPORTS ET PERCHE DE CYMBALES

PIED (G1)



PIED (D1)



PIED (G2)



PIED (D2)



SUPPORT DU CHARLESTON (1)



PERCHE POUR CYMBALE (3)

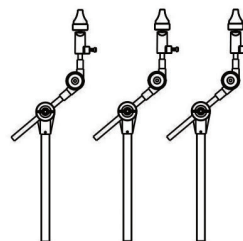

BARRE CENTRALE (1)

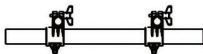

BARRE CENTRALE (2)

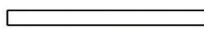

BARRE LATÉRALE (G1)

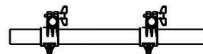

BARRE LATÉRALE (G2)



BARRE LATÉRALE (D)

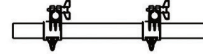

#### ATTACHE DE CÂBLE

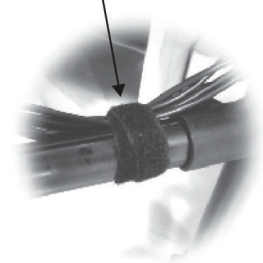

## 2 MONTAGE DU SUPPORT

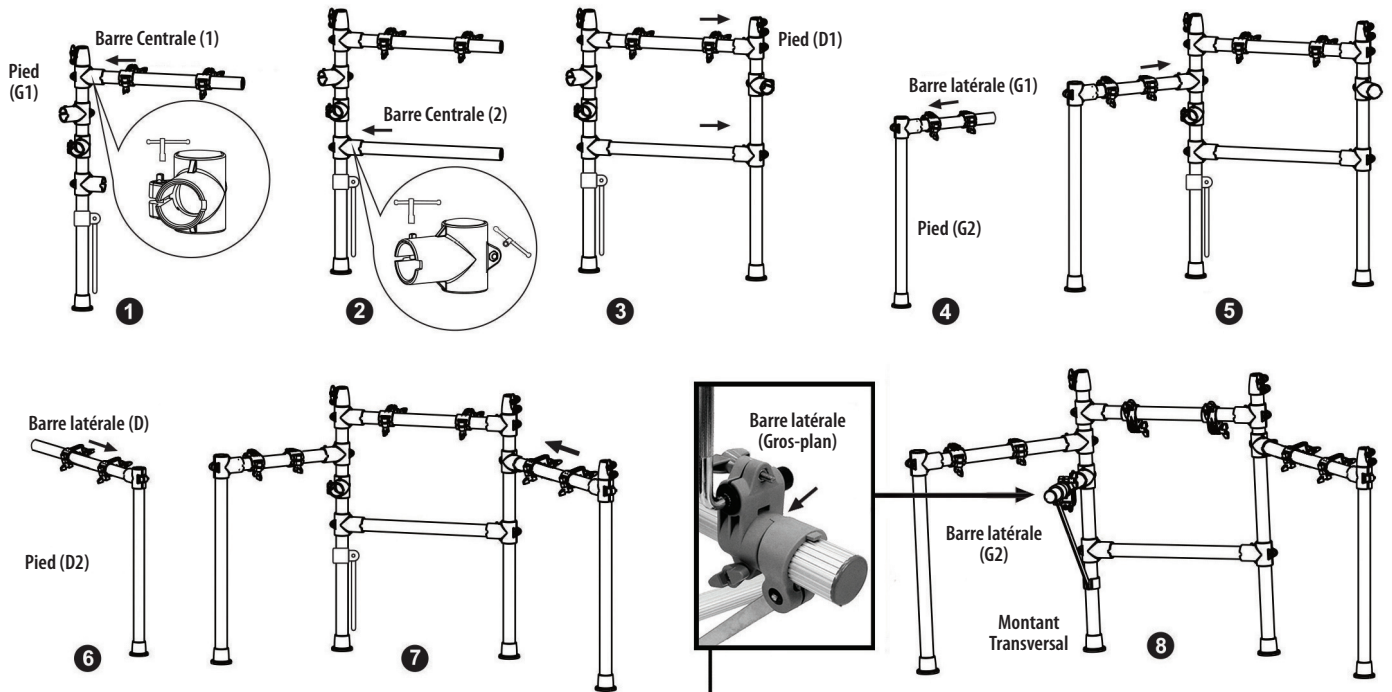

1. Fixez la barre centrale (1) à l'attache du pied (G1).
2. Fixez la barre centrale (2) à l'attache du pied (G1).
3. Fixez les barres centrales (1) et (2) aux attaches du pied (D1).
4. Fixez la barre latérale (G1) à l'attache du pied (G2).
5. Fixez la barre latérale (G1) à l'attache du pied (G1).
6. Fixez la barre latérale (D) à l'attache du pied (D2).
7. Fixez la barre latérale (D) à l'attache du pied (D1).
8. Fixez la barre latérale (G2) à l'attache du pied (G1).

Placez le support du Pad de caisse claire contre la bague du montant latéral de manière à ce que celle-ci s'emboîte dans l'encoche du support de caisse claire.

Cela permet de maintenir la caisse claire en place pour les batteurs à la frappe puissante.

### REMARQUE :

Serrez et desserrez les vis des attaches avec la clé comme indiqué dans l'agrandissement. Réglez la hauteur des barres latérales avec la clé si nécessaire.

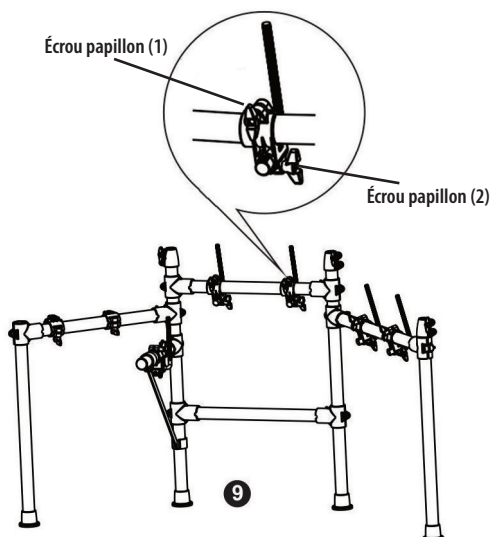

9. Placez les supports des Pads dans les attaches de la barre centrale 1 et des barres latérales (G2) et (D), puis serrez fermement leurs écrous papillons respectifs.

### REMARQUE :

Serrez et desserrez les écrous papillons des attaches comme indiqué dans l'agrandissement.

Déplacez les attaches selon vos besoins puis serrez fermement leurs écrous papillon 2 respectifs.

10. Insérez les trois supports de cymbales dans les attaches des pieds. Placez le support de la Charleston dans l'attache de la barre latérale (G1) et serrez fermement leurs écrous papillons respectifs.

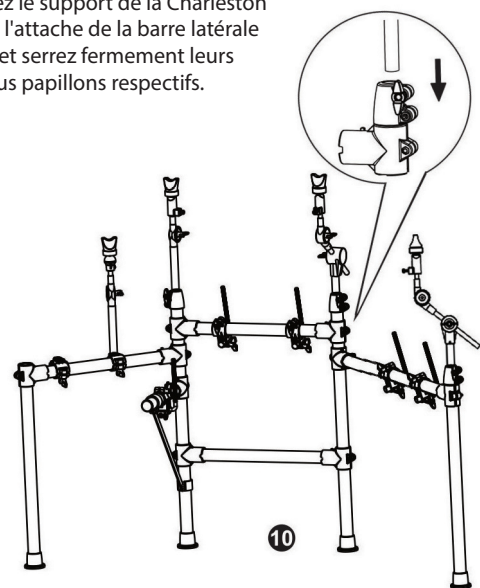

### REMARQUE :

Serrez et desserrez les écrous papillons des attaches comme indiqué dans l'agrandissement.

### 3 ASSEMBLAGE DES PARTIES

#### MONTER LES PADS DE PERCUSSION

1. Desserrez les écrous papillon des Pads.
2. Placer les Pads sur les supports pour Pads puis serrez fermement les écrous papillon des Pads.

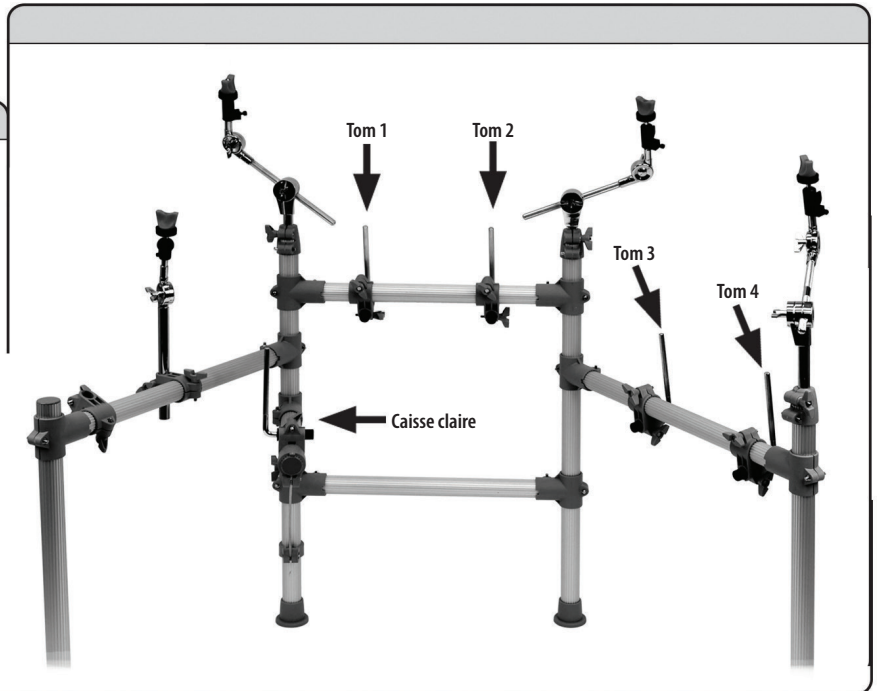
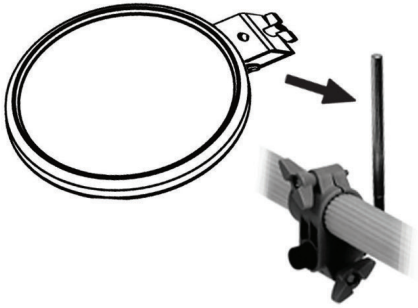

#### MONTER LES PADS DE CYMBALE

1. Retirez l'écrou papillon et la rondelle de feutre du support pour cymbale.

2. Placez le Pad de cymbale, la rondelle de feutre et l'écrou papillon comme indiqué puis serrez l'écrou papillon de manière à ce que le Pad puisse se balancer.

3. Réglez la position de la perche du Pad de cymbale.

**REMARQUE :**  
Serrez le boulon avec la clé hexagonale comme indiqué

Pied de Charleston

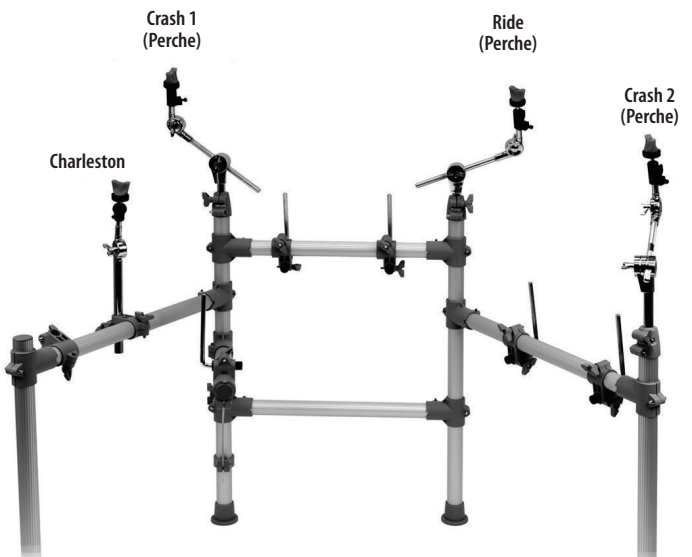
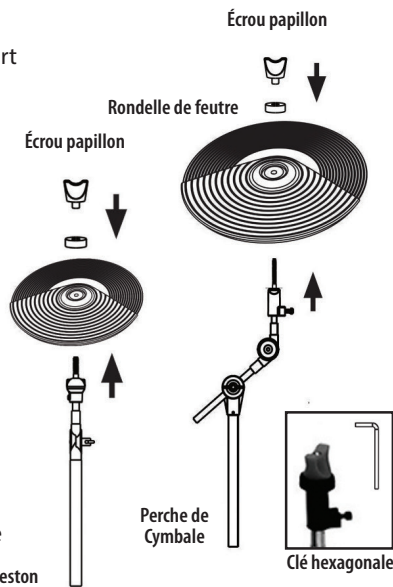

#### MONTAGE DE LA GROSSE CAISSE

1. Insérez la batte dans l'attache de la pédale.
2. Réglez la position de la batte et serrez-la avec la clé.
3. Assemblez la pédale au Pad de grosse caisse.
4. Réglez la position de la batte puis serrez l'écrou papillon.

**REMARQUE :**  
Si vous utilisez une pédale simple, placez la batte au centre du Pad. Pour une double pédale, placez les deux batte à une distance égale du centre.

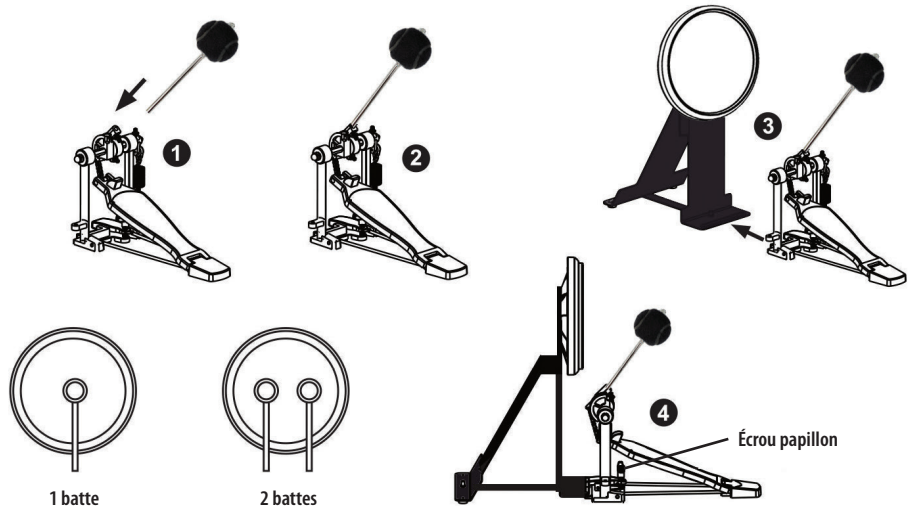

## 4 CONNECTER LES PADS AU MODULE DE SON

### ACCROCHER LE MODULE DE SON

1. Connectez le câble au module de son en utilisant les vis à main comme illustré ci-contre.
2. Placez le module dans l'attache de la barre latérale (G1) et serrez fermement l'écrou papillon.

#### REMARQUE :

Serrez et desserrez les écrous papillons des attaches comme indiqué dans l'agrandissement.

Déplacez les attaches selon vos besoins puis serrez fermement leurs écrous papillon respectifs.

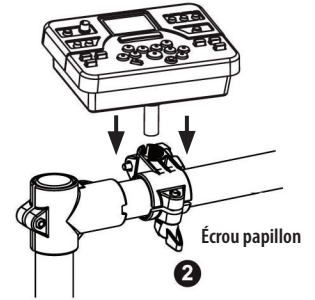
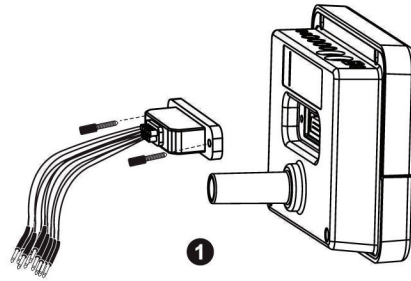

### PROCÉDURE DE CONNEXION

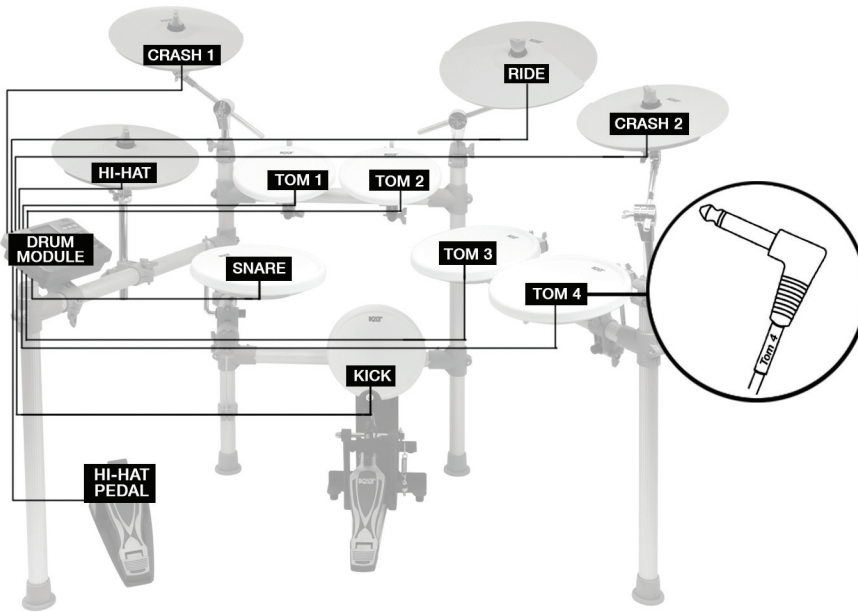

1. Placez le Pad de grosse caisse sur le sol au centre du Rack comme illustré ci-dessous.
2. Placez la pédale de Charleston sur le sol à votre gauche comme indiqué.
3. Connectez les Pads au module de son avec leur câble respectif. (comme montré dans l'agrandissement)

**C'est terminé ?  
Alors à vous de jouer !**

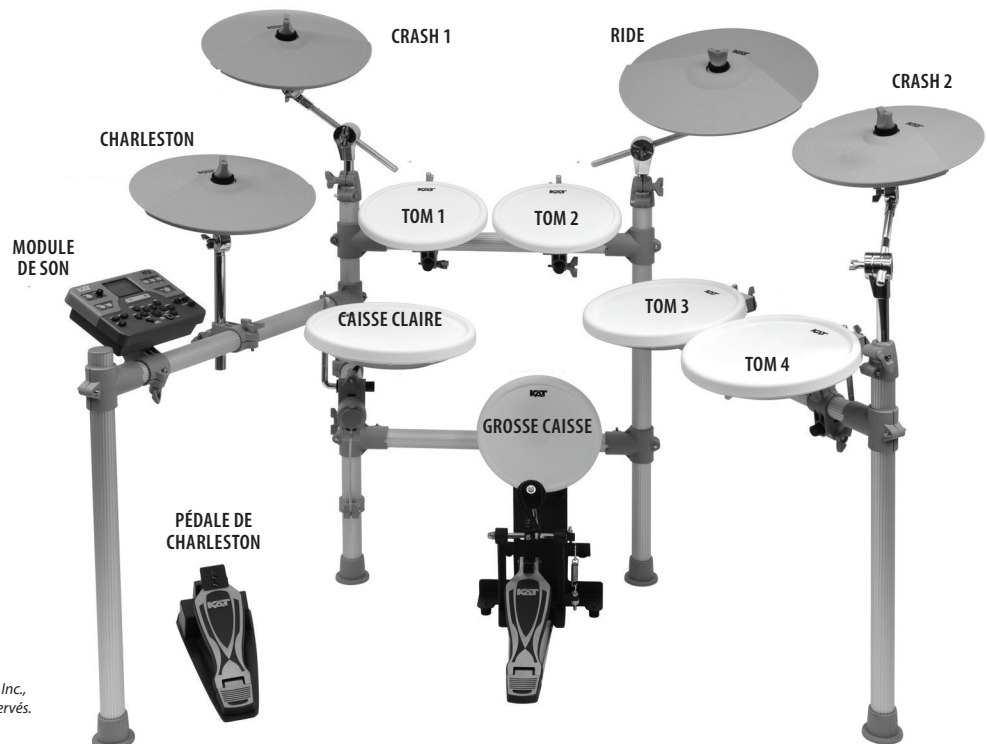

©2013 KAT® PERCUSSION

Kat Percussion est une marque déposée d'Alternate Mode, Inc., utilisée dans ce mode d'emploi sous licence. Tous droits réservés.